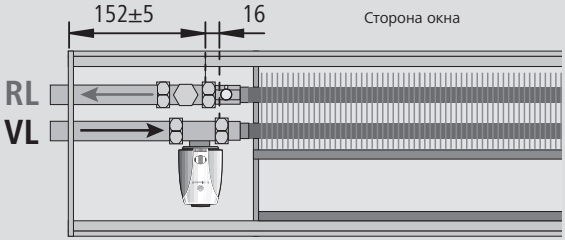
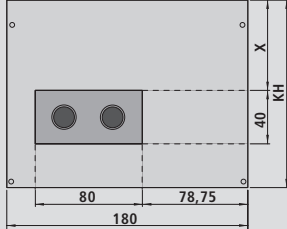
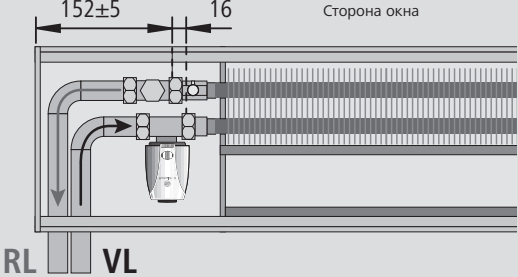
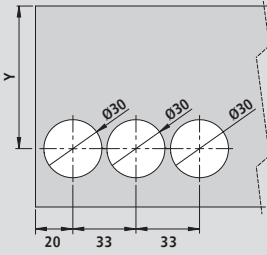
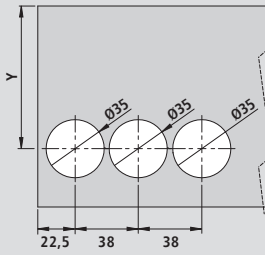
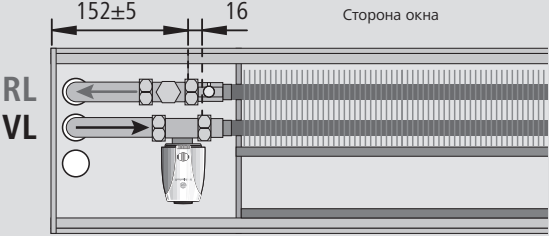
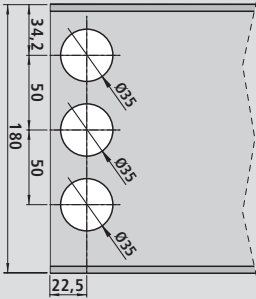

## 3.2 Гидравлическое подключение

### WSK 180

Стандартное подключение воды WSK 180		
<p><b>Вид сверху</b></p> 	<p><b>Торцевая сторона</b></p>  <p>X при KH = 91: 23 мм  X при KH = 111: 43 мм  X при KH = 141: 67,3 мм  X при KH = 191: 105,3 мм</p>	
Специальное подключение воды с левой стороны помещения WSK 180 (Тип SA-LR)		
<p><b>Вид сверху</b></p> 	<p><b>Вид сбоку WSK 180-90</b></p>  <p>Y при KH = 91: 46,5 мм</p>	<p><b>Вид сбоку</b></p>  <p>Y при KH = 111: 66,5 мм  Y при KH = 141: 84,5 мм  Y при KH = 191: 125,3 мм</p>
Специальное подключение воды с левой стороны внизу WSK 180 (Тип SA-LU)		
<p><b>Вид сверху</b></p> 	<p><b>Вид сверху</b></p> 	

## WSK 260

Стандартное подключение воды WSK 260		
<p><b>Вид сверху</b></p>	<p><b>Торцевая сторона</b></p> <p>X при KH = 91: 23 мм                      X при KH = 111: 43 мм                      X при KH = 141: 67,3 мм                      X при KH = 191: 105,3 мм</p>	
Специальное подключение воды с левой стороны помещения WSK 260 (Тип SA-LR)		
<p><b>Вид сверху</b></p>	<p><b>Вид сбоку WSK 260-90</b></p> <p>Y при KH = 91: 46,5 мм</p>	<p><b>Вид сбоку</b></p> <p>Y при KH = 111: 66,5 мм                      Y при KH = 141: 84,5 мм                      Y при KH = 191: 125,3 мм</p>
Специальное подключение воды с левой стороны внизу WSK 260 (Тип SA-LU)		
<p><b>Вид сверху</b></p>	<p><b>Вид сверху</b></p>	

# WSK 320

## Стандартное подключение воды WSK 320

Вид сверху

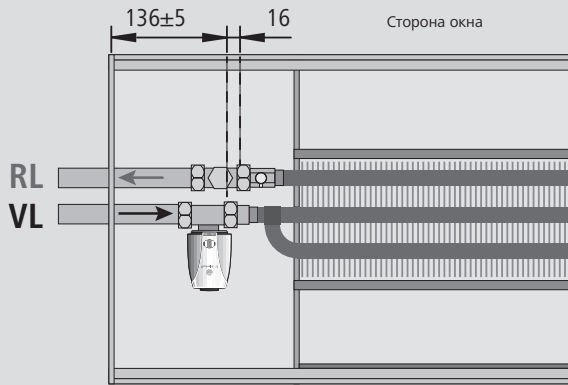

Торцевая сторона

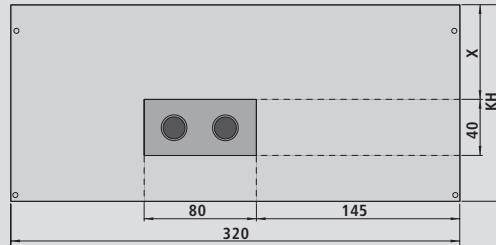

- X при KH = 91: 23 мм
- X при KH = 111: 43 мм
- X при KH = 141: 67,3 мм
- X при KH = 191: 105,3 мм

## Специальное подключение воды с левой стороны помещения WSK 320 (Тип SA-LR)

Вид сверху

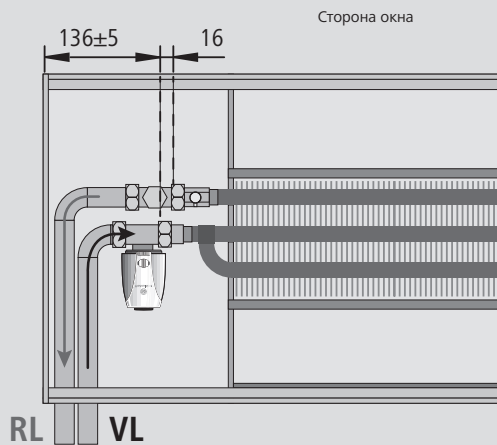

Вид сбоку WSK 320-90

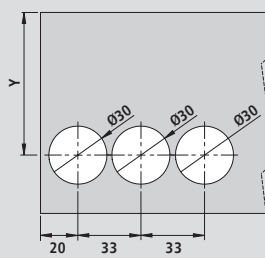

- Y при KH = 91: 46,5 мм

Вид сбоку

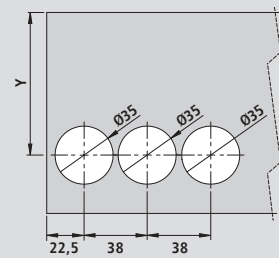

- Y при KH = 111: 66,5 мм
- Y при KH = 141: 84,5 мм
- Y при KH = 191: 125,3 мм

## Специальное подключение воды с левой стороны внизу WSK 320 (Тип SA-LU)

Вид сверху

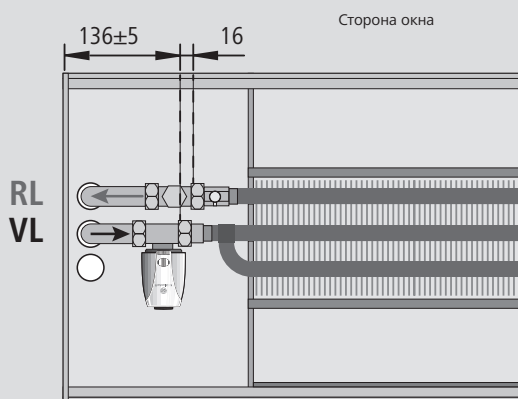

Вид сверху

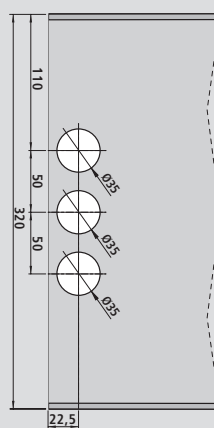

## WSK 410

### Стандартное подключение воды WSK 410

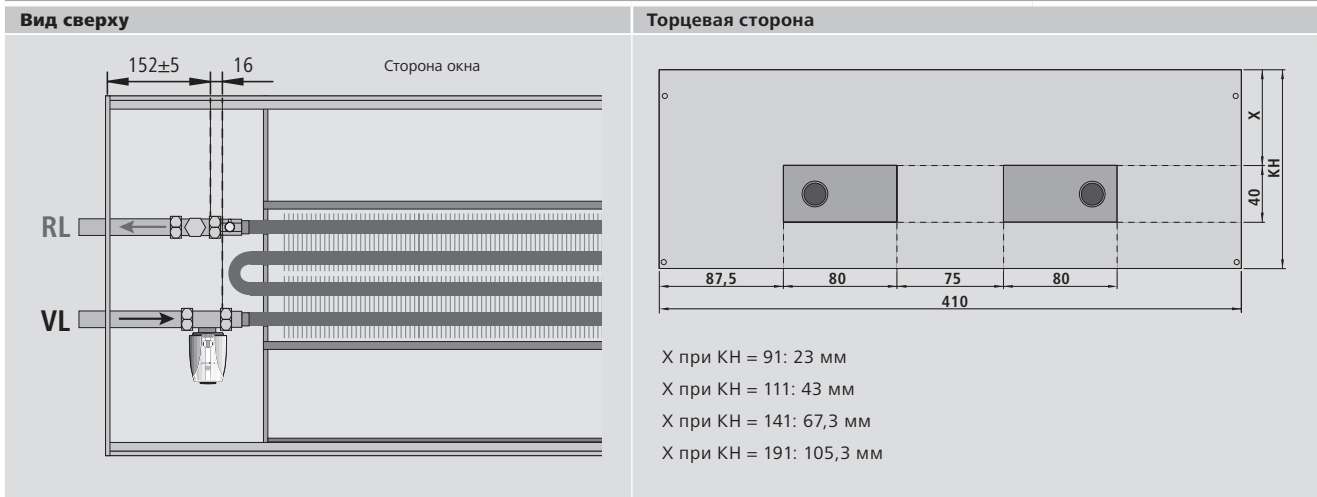

### Специальное подключение воды с левой стороны помещения WSK 410 (Тип SA-LR)

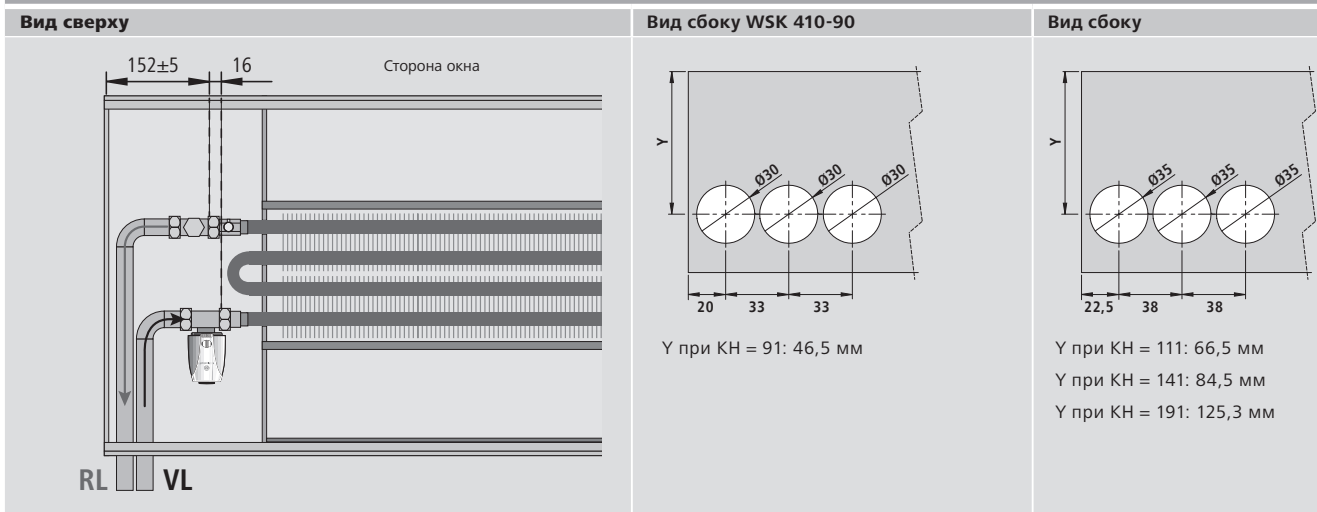

### Специальное подключение воды с левой стороны внизу WSK 410 (Тип SA-LU)

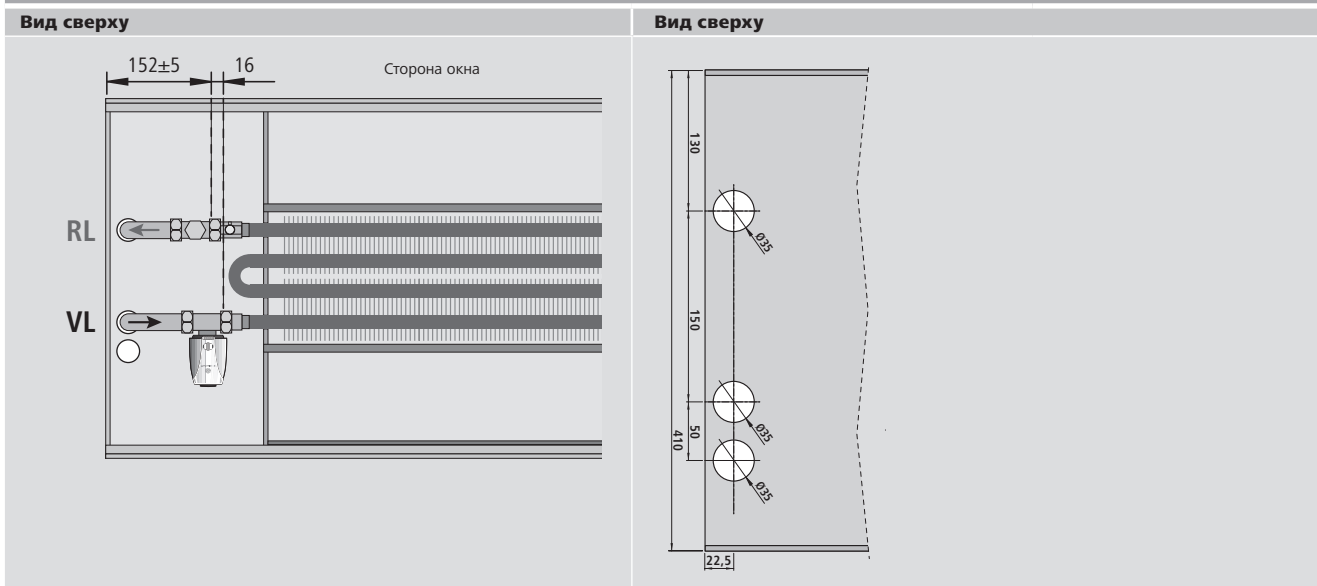

# WSKP 180

## Стандартное подключение воды WSKP 180

Вид сверху

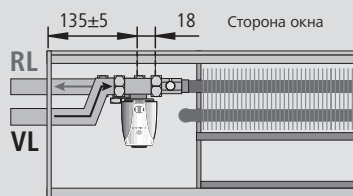

Торцевая сторона

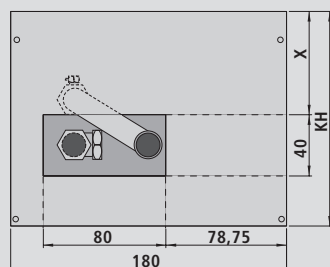

X при КН = 141: 67,3 мм  
X при КН = 191: 105,3 мм

## Специальное подключение воды с левой стороны помещения WSKP 180 (Тип SA-LR)

Вид сверху

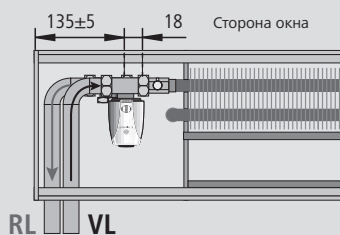

Сечения

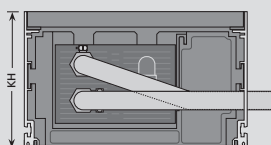

Вид сбоку

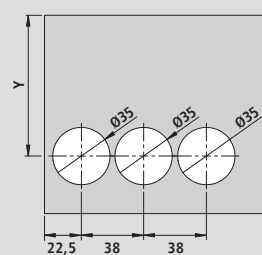

Y при КН = 141: 84,5 мм  
Y при КН = 191: 125,3 мм

## Специальное подключение воды с левой стороны внизу WSKP 180 (Тип SA-LU)

Вид сверху

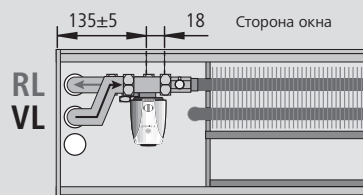

Сечения

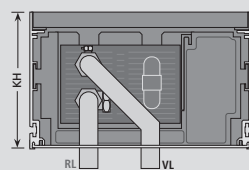

Вид сверху

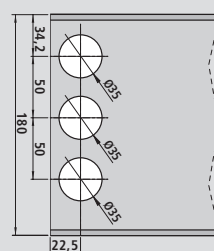

## WSKP 260

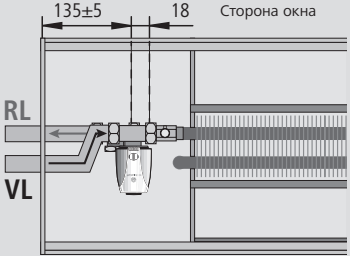
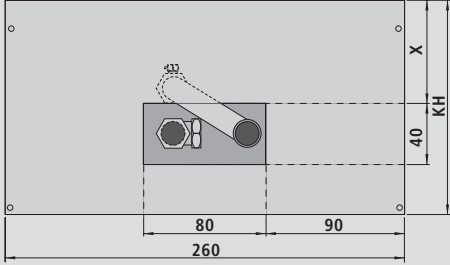
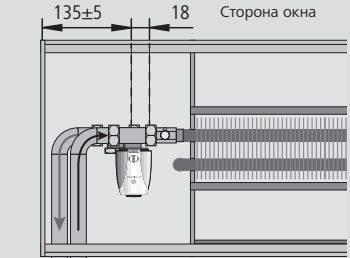
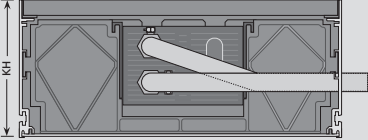
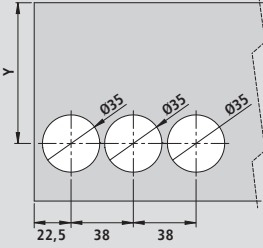
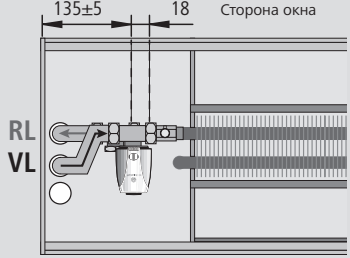
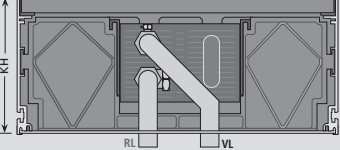
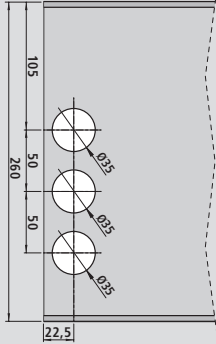
Стандартное подключение воды WSKP 260		
<p><b>Вид сверху</b></p> 	<p><b>Торцевая сторона</b></p>  <p>X при KH = 141: 67,3 мм X при KH = 191: 105,3 мм</p>	
Специальное подключение воды с левой стороны помещения WSKP 260 (Тип SA-LR)		
<p><b>Вид сверху</b></p> 	<p><b>Сечения</b></p> 	<p><b>Вид сбоку</b></p>  <p>Y при KH = 141: 84,5 мм Y при KH = 191: 125,3 мм</p>
Специальное подключение воды с левой стороны внизу WSKP 260 (Тип SA-LU)		
<p><b>Вид сверху</b></p> 	<p><b>Сечения</b></p> 	<p><b>Вид сверху</b></p> 

# WSKP 320

## Стандартное подключение воды WSKP 320

Вид сверху

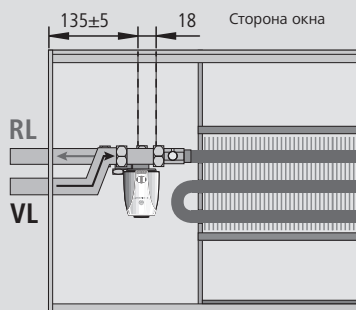

Торцевая сторона

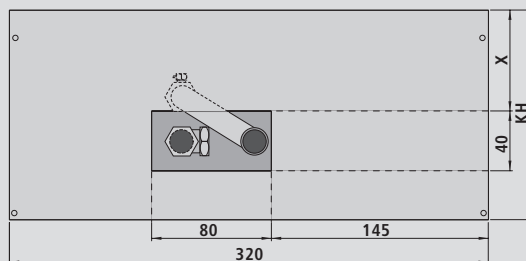

X при KH = 141: 67,3 мм  
X при KH = 191: 105,3 мм

## Специальное подключение воды с левой стороны помещения WSKP 320 (Тип SA-LR)

Вид сверху

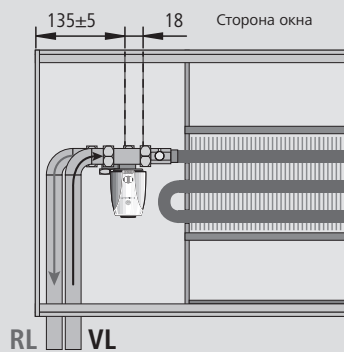

Сечения

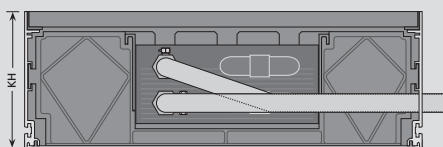

Вид сбоку

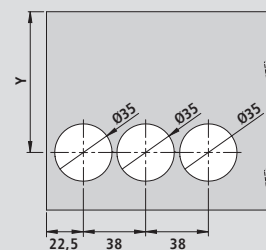

Y при KH = 141: 84,5 мм  
Y при KH = 191: 125,3 мм

## Специальное подключение воды с левой стороны внизу WSKP 320 (Тип SA-LU)

Вид сверху

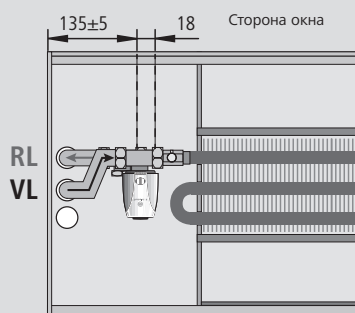

Сечения

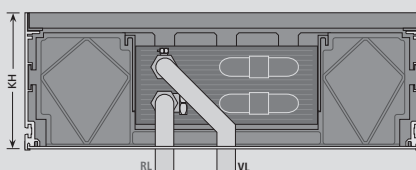

Вид сверху

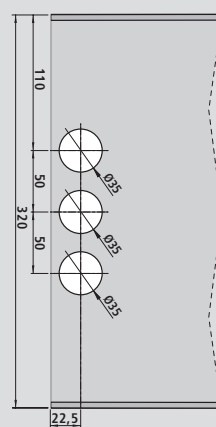

## WSKP 410

### Стандартное подключение воды WSKP 410

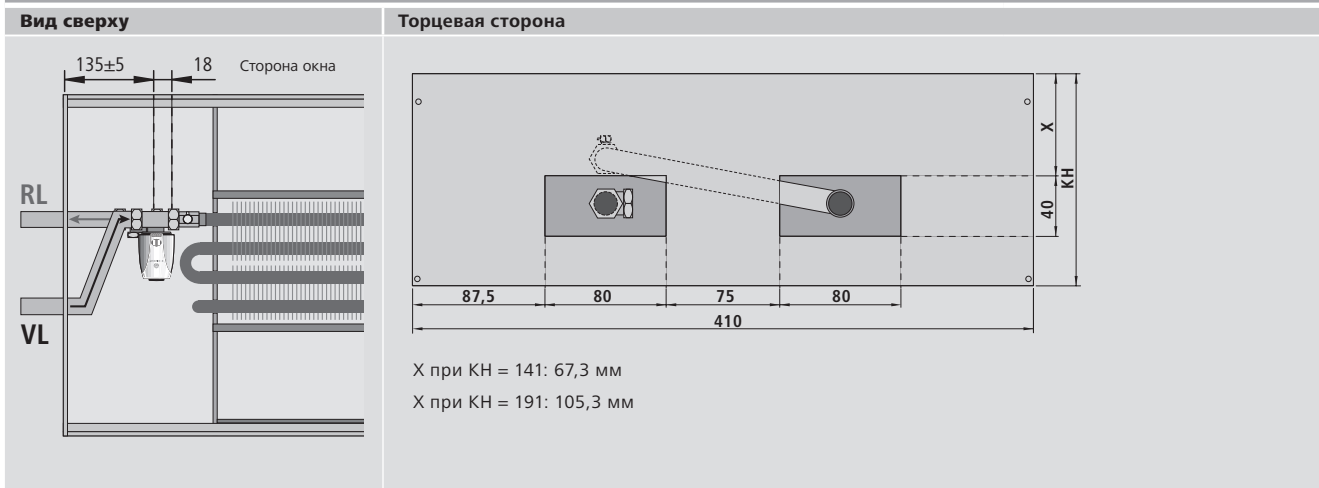

### Специальное подключение воды с левой стороны помещения WSKP 410 (Тип SA-LR)

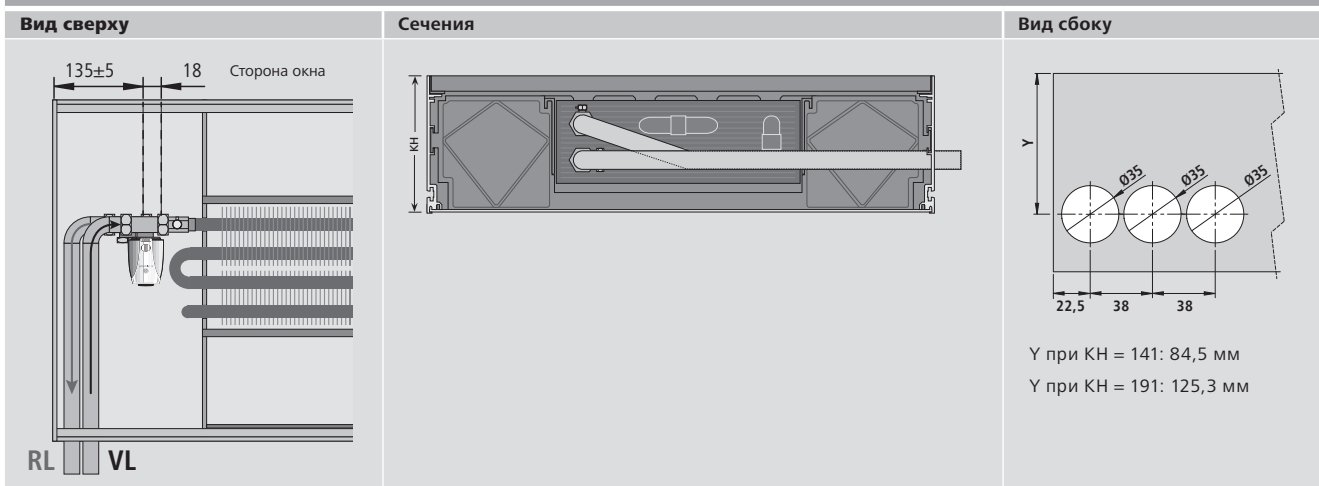

### Специальное подключение воды с левой стороны внизу WSKP 410 (Тип SA-LU)

